

**GAMMA MI**

**Carrelli elevatori industriali termici**



# Handling your world

Fondato dalla famiglia Braud oltre 60 anni fa, il gruppo Manitou è oggi presente in tutto il mondo. Leader mondiale nella movimentazione, il Gruppo progetta, produce, distribuisce e garantisce l'assistenza per le macchine destinate ai settori edile, agricolo e industriale.

Le gamme dei prodotti del Gruppo comprendono: sollevatori telescopici fissi, sollevatori telescopici rotativi e di grande capacità, carrelli elevatori, semi-industriali e industriali, pale compatte gommate e cingolate, piattaforme aeree porta-persone, carrelli imbarcati, attrezzature per magazzinaggio e accessori.

Grazie ai suoi marchi (Manitou, Gehl e Mustang) e ad una rete di 1.400 concessionari nel mondo, il Gruppo propone le migliori soluzioni creando il massimo valore per la clientela.

Con sede legale in Francia, nel 2015 il Gruppo ha registrato un fatturato pari a 1.287 miliardi di euro in 140 paesi e impiega 3.214 collaboratori decisamente orientati alla soddisfazione del cliente.



1958

Nascita del carrello Manitou su idea di Marcel Braud.

1972

Inizio dell'internazionalizzazione del Gruppo.  
Accordo di partnership commerciale firmato con Toyota per la distribuzione esclusiva dei carrelli industriali Toyota in Francia.

1981

Lancio del primo sollevatore telescopico Manitou.

1984

Quotazione in Borsa.

1993

Commercializzazione dei primi sollevatori telescopici rotativi MRT.

1995

Lancio delle piattaforme aeree porta-persone.

1996

Ottenimento della prima certificazione ISO 9001.

1998

Marcel Braud diventa Presidente del Consiglio di sorveglianza.

2006

Manitou supera il traguardo del miliardo di euro di fatturato.



**3 marchi**  
distribuiti  
da 1.400 concessionari  
in 140 paesi

**MANITOU** | **GEHL** | **MUSTANG**

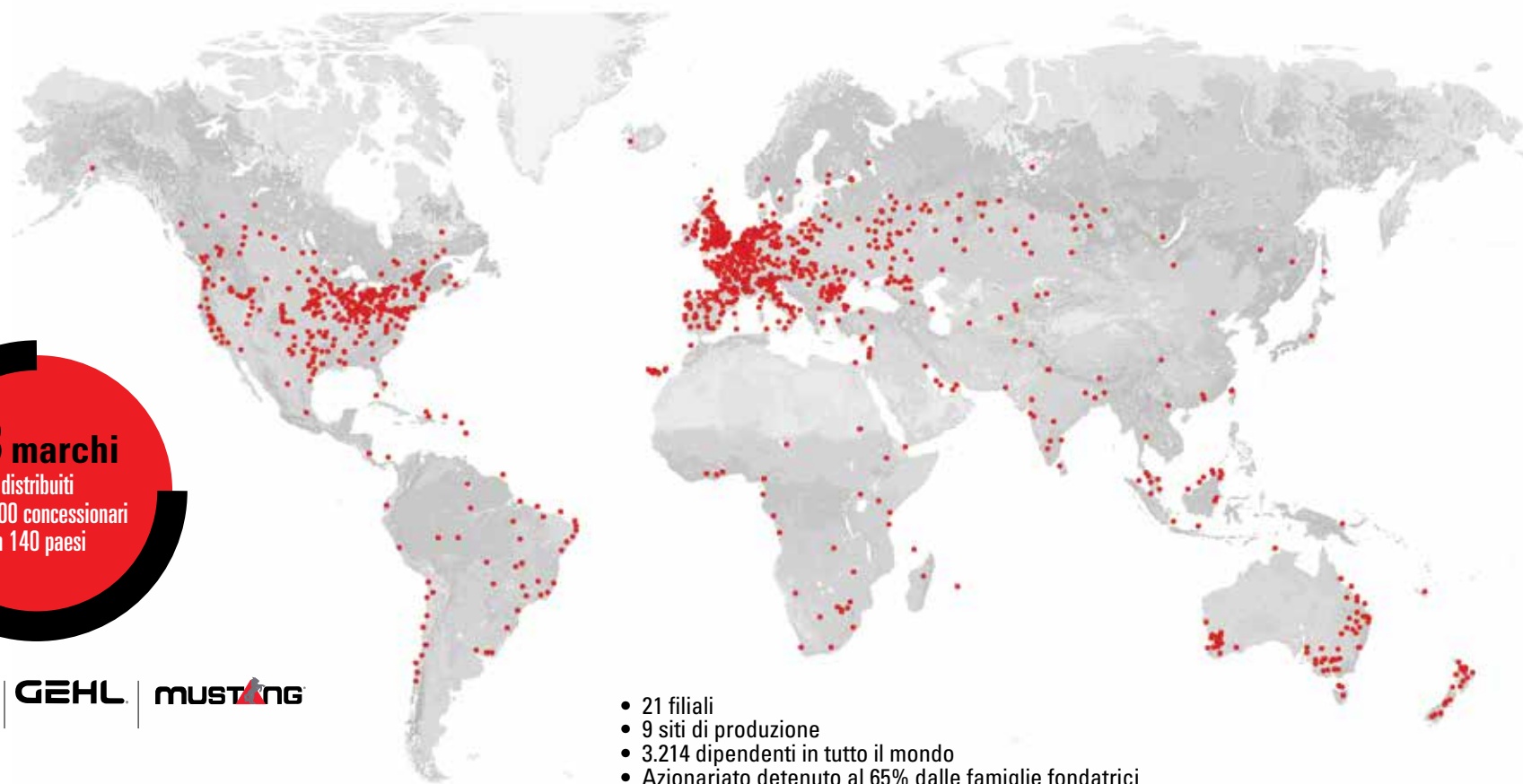

- 21 filiali
- 9 siti di produzione
- 3.214 dipendenti in tutto il mondo
- Azionariato detenuto al 65% dalle famiglie fondatrici
- 78% del fatturato su mercati internazionali
- Fatturato 2015 pari a 1.287 miliardi di euro









## I carrelli Manitou Industria (MI)

I modelli termici MI, che incarnano alla perfezione l'impegno di Manitou nell'ambito dei mercati industriali, sono stati studiati per utenti che desiderano semplicità, comfort, affidabilità, efficacia e costi di gestione minimi.

## Macchine adatte alle vostre esigenze

Indipendentemente dal tipo di carico e dalla frequenza di lavoro, nella gamma MI troverete la soluzione più adatta a voi.



Raggio di sterzata  
a partire da  
**1985 mm**

fino a  
**6,5 m**  
di altezza di  
sollevamento

Capacità da

**1,5 a 10  
tonnellate**

## Macchine robuste

I nostri carrelli sono dotati di telaio monoblocco, montanti e assali rinforzati.

La trasmissione Okamura (per piccoli e medi tonnellaggi) incrementa l'efficacia dei diversi motori.

Gli MI per grandi portate possiedono invece la trasmissione Powershift, che è stata appositamente messa a punto per applicazioni più gravose.

Le macchine, che di serie sono dotate di un sistema di filtrazione ad aria composto da un filtro principale e da una cartuccia di sicurezza, sono progettate per resistere a corrosione e vibrazioni, assicurando pertanto maggiore longevità e capacità di filtrazione.

Per le applicazioni più intensive è possibile prevedere un prefiltro ciclonico autopulente.







## Una motorizzazione performante

Per i carrelli MI da 1,5 a 3,5 tonnellate, Manitou ha selezionato i motori Premium Yanmar diesel e Nissan a GPL.

Questi motori dispongono di:

- aspirazione dell'aria in posizione alta;
- cartuccia di sicurezza su filtro dell'aria;
- prefiltro separatore acqua/gasolio.



La combinazione tra un motore potente e pulito (conforme alle norme del paese di utilizzo, come Stage IIIB e Final Tier IV) e materiali riciclabili contribuisce a ridurre l'impatto ambientale della macchina durante l'intero ciclo di vita.

Gli MI mantengono velocità di spostamento e sollevamento importanti senza tuttavia aumentare i consumi di carburante.

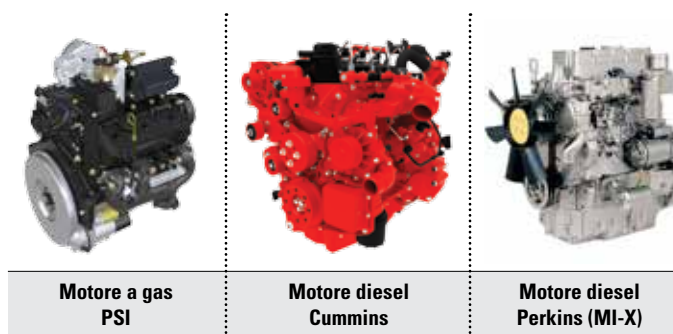

Gli MI per medie portate sono dotati di motori PSI per le versioni a gas, Cummins (turbo) per le versioni IIIB e Perkins per le versioni MI-X diesel.

Questi motori assicurano prestazioni e lunga durata, garantendo al contempo la potenza del convertitore di coppia.

I motori di cui è dotata la gamma MI per grandi portate sono stati scelti da Manitou e adattati per rispondere alle prestazioni attese in termini di potenza e vincoli ambientali oltre che alle varie norme in vigore (livello di rumorosità, inquinamento, ecc.).

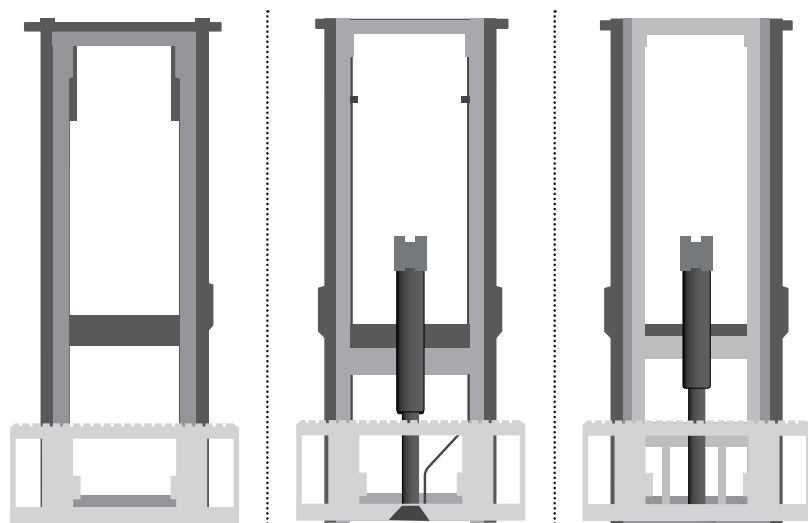

**Duplex a visibilità totale**
**Duplex ad alzata libera**
**Triplex ad alzata libera**

## Tipi di montante

I carrelli MI offrono vari tipi di montante:

### Duplex a visibilità totale

Montante a due elementi con alzata libera ridotta. L'elemento mobile entra in funzione non appena il carrellista aziona la leva idraulica.

### Duplex ad alzata libera

Grazie al cilindro centrale, il carrellista dispone di una notevole alzata libera, che evita l'apertura del montante.

### Triplex ad alzata libera

Grazie al cilindro centrale, il carrellista dispone di una notevole alzata libera, che evita l'apertura del montante. Quest'ultimo è formato da 3 elementi, che offrono un'altezza totale ridotta pur conservando una notevole altezza di lavoro.

Per esigenze particolari vi invitiamo a contattare il concessionario più vicino.

## Macchine semplici da utilizzare e manutenzionare

La riduzione dei tempi di immobilizzo delle macchine è un fattore di riduzione dei costi e le macchine MI rispondono a questa esigenza grazie alla facilità di manutenzione.

Semplicità di progettazione (numero limitato di componenti elettronici) e conseguente riduzione dei costi di manutenzione.

Facile accesso ai componenti posti sotto il cofano motore.

Principali componenti elettrici posizionati in contenitori stagni e protetti da polvere e umidità.

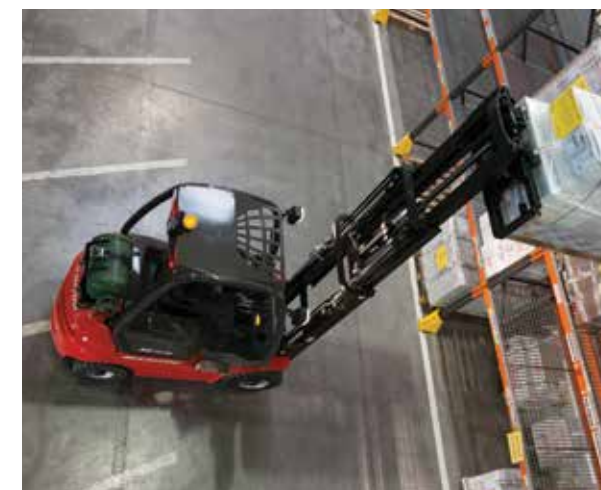



## Accesso facile

Su tutti i prodotti della gamma, una delle principali preoccupazioni di Manitou riguarda la sicurezza e il comfort dell'utente nelle operazioni, spesso ripetitive, di salita/ discesa dal posto di guida.

A prescindere dalla sua corporatura, l'operatore può accedere agevolmente al posto di guida grazie ai seguenti allestimenti:

- maniglia fissata sul piantone anteriore sinistro della protezione operatore;
- ampi predellini antiscivolo da entrambi i lati;
- ampio spazio libero a livello della pedana.





## Visibilità e sicurezza

La sicurezza dell'operatore e del suo ambiente dipende prima di tutto dalla visibilità. La macchina è stata quindi studiata in base a questa priorità:

- Montante: passaggio dei tubi flessibili ottimizzato per una visione migliore tra i montanti.
- Tettuccio di protezione operatore alveolato per garantire un'ottima visione verso l'alto.
- Piantoni tetto posteriori profilati.
- Rilevatore di presenza dell'operatore per la massima sicurezza d'uso con blocco dei movimenti idraulici del montante e dello spostamento avanti/indietro della macchina (norma ISO 3691).
- Retrovisore interno panoramico (di serie).





## Comfort di lavoro

Il posto di guida, spazioso e confortevole, offre all'operatore una guida molto piacevole rendendone il lavoro meno faticoso e contribuendo ad incrementarne la produttività.

- Sedile sospeso regolabile.
- Cintura di sicurezza (di serie).
- Piantone dello sterzo inclinabile.
- Dispositivi di riduzione delle vibrazioni.
- Sistemi di ammortizzazione di fine corsa delle forche e di riduzione dei contraccolpi durante il passaggio da uno stadio all'altro del montante.
- Diversi tipi di cabine e numerosi optional a disposizione.



- Arresto d'emergenza **1**
- Leva di direzione FNR (Front Neutral Rear) **2**
- Freno di stazionamento **3**
- Display **4**
- Leve idrauliche **5**  
(sollevamento/discesa, inclinazione montante, accessorio)
- Pulsanti funzionali (fari, ecc.) **6**

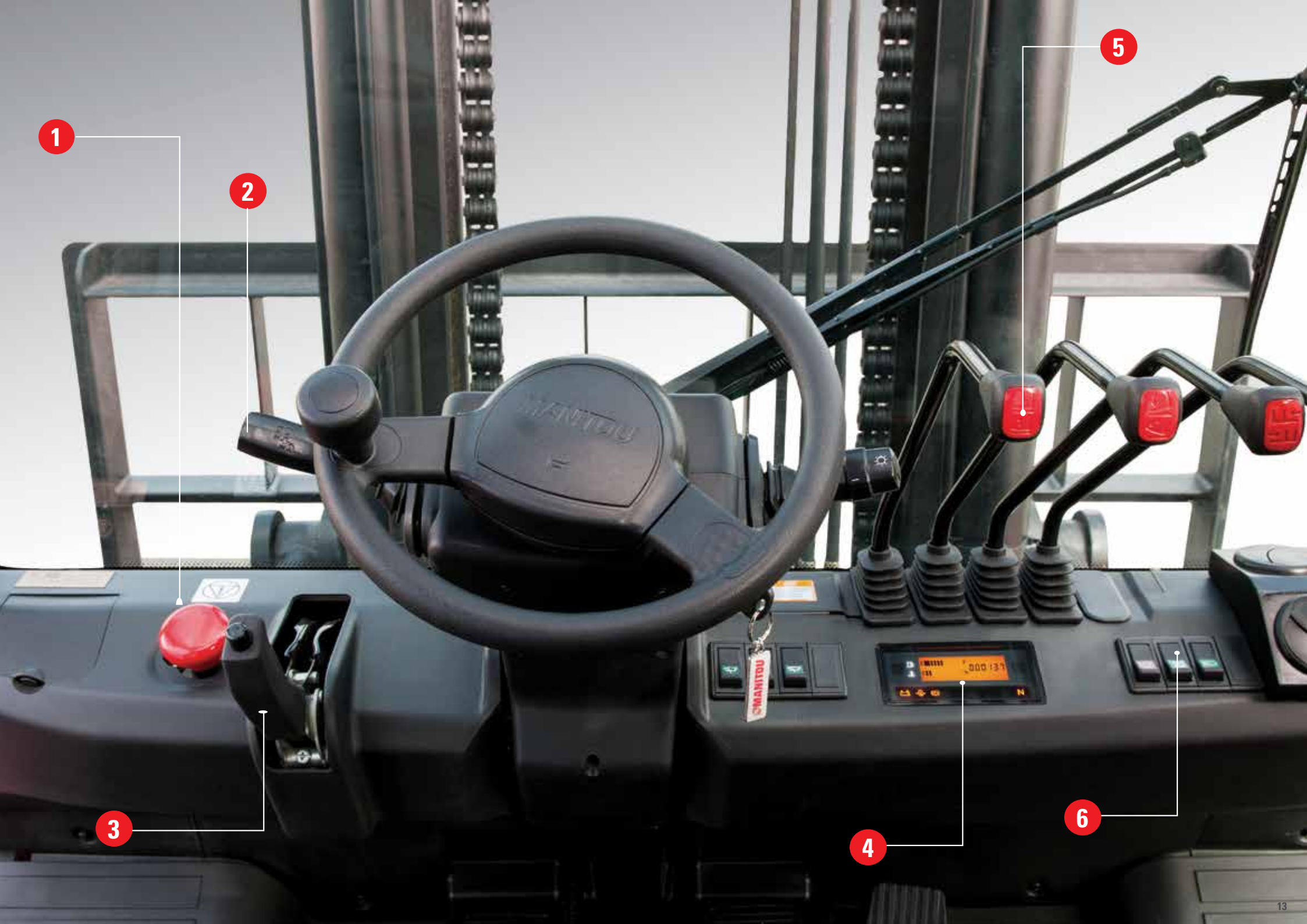

1

2

3

4

5

6





## Per tutte le applicazioni!

La gamma MI è ideale per il settore industriale. Le gomme, le potenze dei motori e la robustezza delle macchine consentono di affrontare condizioni di utilizzo intensivo. Carico/scarico di merci pesanti, immagazzinamento, alimentazione della catena di produzione... i carrelli MI semplificano innumerevoli operazioni.





M150D

**MANITOU**





**GAMMA  
MI**

Logistica

Industrie come metallurgia,  
legno e agroalimentare

Distribuzione di materiali

Ambiente  
e molte altre  
applicazioni...

## Macchine polivalenti

I carrelli industriali Manitou sono macchine in grado di soddisfare tutte le vostre esigenze grazie ai numerosi optional e accessori da adattare in funzione dell'applicazione.





# Scelta di optional e accessori

## Cabina

Dalla protezione operatore alla cabina completa, i carrelli MI si adattano alle vostre condizioni di lavoro per assicurarvi il massimo comfort di utilizzo.

- Solo protezione operatore
- Protezione tettuccio
- Vetro anteriore
- Vetro anteriore e posteriore
- Cabina completa
- Riscaldamento
- Climatizzazione



## Pneumatici

Nella configurazione di serie, i carrelli MI sono dotati di gomme superelastiche per evitare le forature e assicurare una durata ottimale.

Come optional, è possibile scegliere varie marche o altri tipi di gomme:

- Gomme pneumatiche per una guida più morbida.
- Gomme superelastiche anti-traccia non marcanti, utilizzati in ambienti interni per proteggere le pavimentazioni.
- Ruote anteriori gemellate per una maggiore stabilità e capacità residua (sostanzialmente progettate per i carrelli di grande capacità).



## Sicurezza

Per la sicurezza dell'operatore e dell'ambiente di lavoro, sono disponibili i seguenti optional:

- dispositivi di illuminazione (girofarò, luci di direzione, fari di lavoro anteriori e posteriori, ecc.);
- avvisatore acustico di retromarcia;
- retrovisori, ecc.



**Spostamento laterale**



**Pinza per bobine**



**Piastra rotante**



**Mono/multiforche**

## Accessori

Sono a vostra disposizione vari accessori da impiegare per diverse applicazioni:

- Spostamento laterale e posizionatore forche
- Pinza per bobine
- Piastra rotante
- Mono/multiforche
- ecc.







## Il modello che fa per voi!

Avete a disposizione una gamma di carrelli con capacità compresa tra 1,5 e 10 tonnellate e altezza di sollevamento tra 3 e 6,5 metri. È inoltre disponibile una vasta scelta di optional.



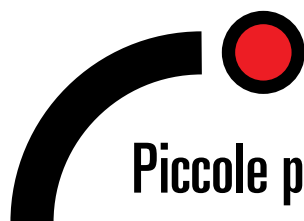

## Piccole portate



### **MI 15**

Propulsione	
Potenza motore	Gas / Diesel
	kW (HP)
Capacità	kg
Baricentro	mm
Classe portaforche	
Altezza di sollevamento max.	mm
Raggio di sterzata	mm
Lunghezza senza forche	mm

Gas / Diesel
29 (39) 32,8 (44)
1.500
500
FEM 2A
6.500
1.985
2.240



### **MI 18**

Gas / Diesel
29 (39) 32,8 (44)
1.800
500
FEM 2A
6.500
2.010
2.280



### **MI 20**

Gas / Diesel
35 (47)
2.000
500
FEM 2A
6.500
2.200
2.465



## **MI 25**

Gas / Diesel
35 (47)
2.500
500
FEM 2A
6.500
2.265
2.535



## **MI 30**

Gas / Diesel
35 (47)
3.000
500
FEM 3A
6.500
2.460
2.715



## **MI 35**

Gas / Diesel
35 (47)
3.500
500
FEM 3A
6.500
2.510
2.785





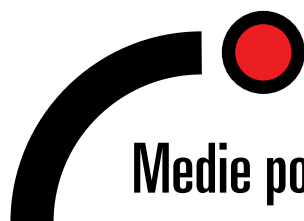

## Medie portate



### **MI 40**

Propulsione	
Potenza motore	Gas / Diesel
	kW (HP)
Capacità	kg
Baricentro	mm
Classe portaforche	
Altezza di sollevamento max.	mm
Raggio di sterzata	mm
Lunghezza senza forche	mm

Gas / Diesel
74 (99) 55 (74) / 56 (75)
4.000
500
FEM 3A
6.000
2.780
3.070



### **MI 45**

Gas / Diesel
74 (99) 55 (74) / 56 (75)
4.500
500
FEM 3A
6.000
2.800
3.110



### **MI 50**

Gas / Diesel
74 (99) 55 (74) / 56 (75)
5.000
500
FEM 3A
6.000
2.920
3.255





## Grandi portate



### **MI 50L**

Propulsione		
Potenza motore	Gas Diesel	kW (HP)
Capacità		kg
Baricentro		mm
Classe portaforche		
Altezza di sollevamento max.		mm
Raggio di sterzata		mm
Lunghezza senza forche		mm

Gas / Diesel
74 (99) 75 (100) / 74 (99)
5.000
600
FEM 4A
6.000
3.250
3.499



### **MI 60**

Gas / Diesel
74 (99) 75 (100) / 74 (99)
6.000
600
FEM 4A
6.000
3.300
3.529



### **MI 70**

Gas / Diesel
74 (99) 75 (100) / 74 (99)
7.000
600
FEM 4A
6.000
3.350
3.604





**MI 80**

Diesel
-
82 (110)
8.000
600
FEM 4A
6.000
3.630
3.895



**MI 100**

Diesel
-
82 (110)
10.000
600
FEM 5A
6.000
3.940
4.242







## **Manitou vi accompagna!**

Per usufruire di un carrello operativo tutto l'anno, Manitou vi propone una vasta gamma di servizi adatti a tutte le esigenze.





## La competenza e l'assistenza nel quotidiano

Il concessionario Manitou, che vi offre una gamma completa di servizi in tutte le fasi di vita della macchina, saprà affiancarvi e adattarsi alle vostre esigenze per offrirvi la migliore soluzione.

## 1.400 concessionari al vostro servizio

La rete Manitou è presente in oltre 120 paesi. In totale, sono oltre 2.000 i tecnici esperti al vostro servizio, appositamente formati per la gestione della tecnologia Manitou, dall'acquisto all'assistenza post-vendita.



- **Rete di concessionarie**  
 Una rete di esperti al vostro servizio, a prescindere dalla vostra attività (agricoltura, edilizia, industria).
- **Contratti di manutenzione**  
 3 livelli di contratti che si adattano alle vostre esigenze: Initial, Advanced, Excellence (base, avanzato, premium). Affidate la manutenzione delle vostre macchine alla concessionaria di fiducia.
- **Finanziamento**  
 Noleggio o acquisto? Qualunque sia la vostra attività, semplificate i vostri investimenti grazie alle soluzioni di finanziamento o locazione Manitou Finance.
- **Estensione di garanzia**  
 Con Maniplus, prolungherete la copertura del vostro prodotto Manitou fino a 5 anni. Utilizzate le vostre apparecchiature senza pensieri.
- **La soluzione connessa**  
 Easy Manager è uno strumento semplice e flessibile per gestire, ottimizzare e garantire il controllo operativo delle vostre macchine.
- **Usato**  
 Cercate una macchina usata? La rete Manitou è al vostro fianco. Vi diamo appuntamento presso il vostro concessionario o su used.manitou.com/it, il sito di riferimento per i veicoli usati Manitou.
- **Parti di ricambio originali**  
 Con oltre 70.000 articoli disponibili, il vostro concessionario Manitou offre... competenza e assistenza ogni giorno!

Il vostro concessionario :



MANITOU ITALIA S.r.l.  
Via C.Colombo 2 Loc. Cavazzona - 41013 CASTELFRANCO EMILIA (MO)  
Tel.059.95.98.11-Fax 059.95.98.65

AZIENDA CON  
SISTEMA DI GESTIONE  
CERTIFICATO DA DNV GL  
= ISO 9001 =  
= ISO 14001 =



Questa pubblicazione presenta la descrizione delle versioni e delle possibili configurazioni dei prodotti Manitou, che possono differire in termini di allestimento. Le attrezzature illustrate nel presente opuscolo possono essere di serie, optional o non disponibili, a seconda delle versioni. Manitou si riserva il diritto, in qualunque momento e senza alcun preavviso, di modificare le specifiche tecniche descritte e rappresentate. Le specifiche indicate non rappresentano alcun obbligo per il costruttore. Per maggiori dettagli rivolgersi al proprio concessionario Manitou. Documento non contrattuale. Presentazione dei prodotti non contrattuale. Elenco delle specifiche non esaustivo. I loghi e l'identità visiva dell'azienda sono di proprietà di Manitou e non possono essere utilizzati senza autorizzazione. Tutti i diritti riservati. Le immagini e gli schemi contenuti nel presente opuscolo sono forniti esclusivamente per la consultazione e a titolo puramente indicativo.

Manitou BF SA - Società anonima con consiglio di amministrazione - Capitale sociale: 39.547.824 euro - Reg. Impr. Nantes n. 857 802 508